



swisslicht

**Der ultimative Handscheinwerfer**

**swisslicht SL1**



**lichtsensation**

Swiss + Licht AG  
Schwerzistrasse 18  
8807 Freienbach, Schweiz  
Tel: +41 55 420 30 03

## Herausragende Eigenschaften des **swisslicht SL1**

### **Höchste Lichtleistung**

Eine der hellsten, mobilen Lampe der Welt (Vergleichbar mit der gebündelten Lichtleistung von 6 Mittelklasse-Wagen-Scheinwerfern). 6-8 x besser als Halogenlampen!

### **Beste Energiebilanz**

Eine echte Sparlampe – bei 40 Watt Stromaufnahme ca. 4000 lumen! Eine Normlampe braucht für 4000 lumen mindestens 400W Stromaufnahme, eine Halogenlampe braucht für 4000 lumen mindestens 150W.

### **Grösste Leuchtweite**

Fokussiert, bei ca. 3° Leuchtwinkel, kann man 1,5 km weit sehen. Der Parabolspiegel ist für den eingesetzten Brenner und den mobilen Einsatz optimiert.

### **Einfachste Bedienung**

Mit einem einzigen Griff kann der Akku ausgetauscht werden, kein Schrauben, keine Kabel, keine Batterien. Mit einem einzigen Griff kann der Fokus verändert werden. Mit einem einzigen Griff kann die Lichtstärke verändert werden.

### **Längste Brenndauer und schnellstes Aufladen der Batterie**

Eine Batterieladung (80%) hält ca. 4 Stunden (1.Stufe/2000lumen).

Die Ladezeit beträgt ca. 2 Stunden (80% Ladung sind dann erreicht). Mit einer einzigen Austausch-Batterien kann ein Dauerbetrieb (1. Stufe und 2. Stufe) gewährleistet werden.

### **Kompakteste Elektronik**

Die Elektronik ist 10x kleiner als vergleichbare Elektroniken, mit grossen Vorteilen für das Design, das Gewicht und die Abwärmeverluste.

### **Perfektteste Verarbeitung**

Das Gehäuse ist so präzise zusammengebaut dass es auch unter Wasser bis zu einer Tiefe von 30m (IP68) wasserdicht ist. Der SL1 ist keine Tauchlampe da weder Licht, Spiegel, Kontakte noch Fokussierungsmechanismus für Unterwasserbedigungen ausgelegt sind.

### **Hochwertiges Finish, Kundendesign möglich**

Die leistungsfähigste, mobile Lampe, das schönste Design mit der besten Qualität. Lampe in verschiedenen Farben und mit verschiedenen Oberflächen-Finish verfügbar, wie z.B. Schwarz-Eloxiert, Farbig-Eloxiert, Chrom, Schwarzchrom, Silber, Gold, Messing, oder nach Wunsch. Logos und Beschriftungen nach Wunsch möglich.

## Standard Lieferumfang



## Spiegel und Xenon HID Brenner



## Akku und Lampe getrennt



## Filtervorsatz



## Stativ Option



## Bequeme Handhabung mit Gurt



## Hervorragende Leuchtweite des **swisslicht SL1**

### Ziel in 500 m Distanz

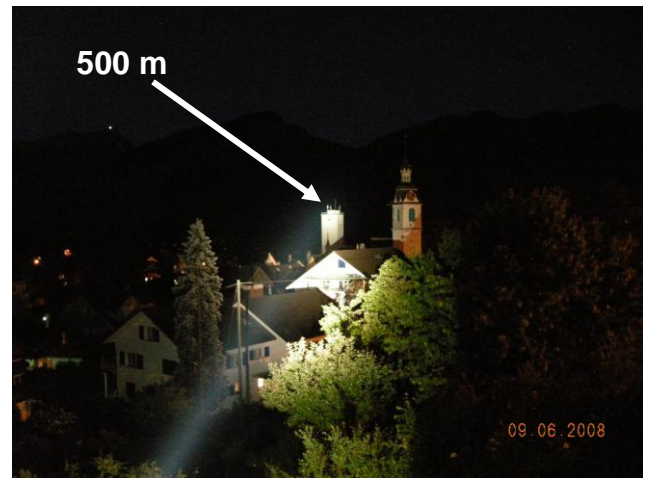

### Ziel in 300 m Distanz

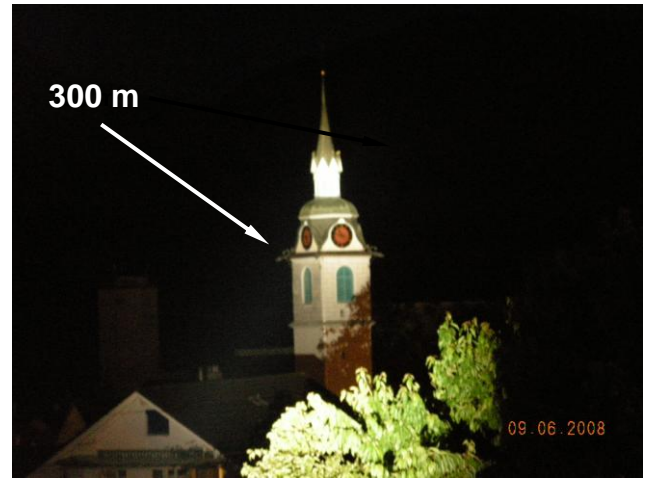
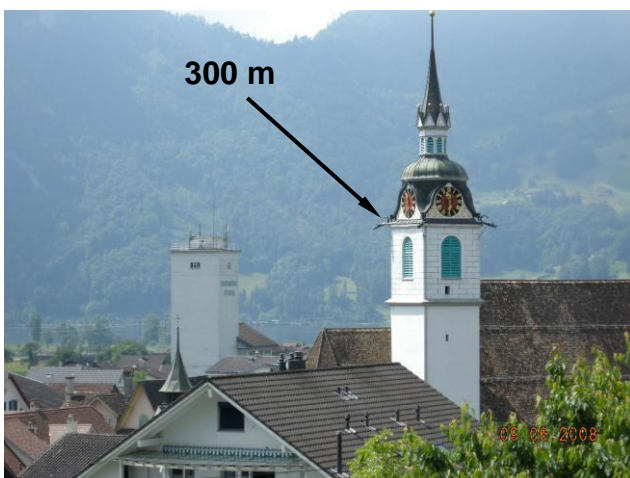

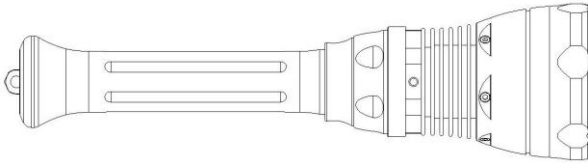

### Handscheinwerfer:

Länge:	485 mm
Durchmesser Kopf:	128 mm
Gesamtgewicht:	2650 g
Schutzklasse:	IP 68 (30m)
Nennleistung:	35 Watt
Sparstufe:	25 Watt
Farbtemperatur:	4100 K

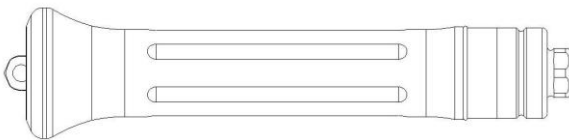

### Li-Ion Akku:

Länge:	327 mm
Durchmesser:	50 mm
Gewicht:	1100 g
Ladezeit 80%:	2:00 h
Ladezeit 100%:	4:00 h
Leuchtzeit 35 Watt:	2:30 h
Leuchtzeit 25 Watt:	4:00 h
Ladezyklen:	>1000
Selbstentladung:	< 3% / Monat

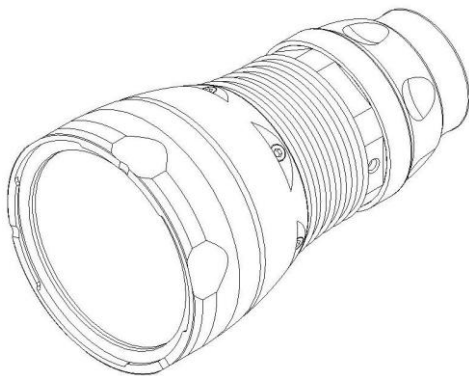

### Leuchtenkopf:

Länge:	220 mm
Durchmesser:	128 mm
Gewicht:	1550 g
Frontscheibe:	Borofloat, entspiegelt
Dicke:	3.8 mm
Reflektor:	Aluminium bedampft
Lichtaustritt:	105 mm
Filteraufnahme:	Bajonett

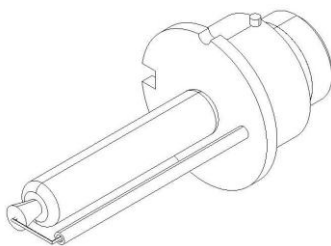

### Leuchtmittel:

Typ:	HID Xenon Brenner
35 Watt	3200 Lumen
25 Watt	1700 Lumen
Nach 1500 Stunden	75% oder besser
Leuchtkegel:	fokussierbar